

BEOPLAY V1

BeoPlay V1-32

BeoPlay V1-40



尊敬的客户

本指南包含产品的其他信息，将详细说明《入门指南》中提到的特性和功能。此外，您可浏览到如何设置、如何用 Bang & Olufsen 遥控器操作产品、如何设置有线或无线连接。

本指南将根据实际情况(如软件更新等)定期更新，以反映其新特性和新功能。当您的电视获得新的特性或功能时，您可以在设置下的提示菜单中阅读了解相关内容。

请注意，如果您的电视机带有最新软件，《入门指南》中名为媒体浏览器的功能现在被称为“家庭媒体”。如果图像格式的数量已扩展，请参阅电视机的帮助文本，了解更多信息。

请注意本指南中提及的所有功能并非全部适用于所有市场。请咨询您的零售商以了解本地化信息。

您可以在常见问题(FAQ)章节中查找到产品的其他信息，网址 www.beoplay.com/v1/support。

目录 — 点击标题转到该章节

了解指南, 4

了解如何使用图示菜单操作和遥控器。

连接, 6

在何处连接附加设备和如何连接到计算机或摄像机等设备。如何重新设定为默认设置。

设置附加设备, 11

如何在信号源列表设置菜单中注册所连接的设备并下载 PUC 表。

使用频道、组和列表, 13

如何制作、编辑和使用群组 and 列表, 编辑和添加频道, 以及如何观看付费频道。

重新调谐频道, 16

如何更新频道或重新设置所有频道。

扬声器设置- 环绕声, 18

如何使电视成为环绕声系统的一部分。

调节画面和声音设置, 21

如何进行图片设置和使用图片模式, 如何调节音量和启动节能模式。

声音模式和扬声器群组的日常使用, 23

如何在不同声音模式和扬声器群组之间进行切换。

同时查看两个信号源, 25

如何同时查看两个信号源。

节目信息, 26

如何调出节目信息并更改字母和音频选项。

功能激活, 28

如何输入激活码和访问附加功能。

HDMI 矩阵, 29

如何进入 HDMI 矩阵菜单的设置。

网络媒体, 30

如何使用网络媒体在网页内导航。

家庭媒体, 32

如何在电视机上浏览您的照片并播放音乐文件。

休眠定时器, 34

如何将电视设置为自动关闭。

电源设置, 36

如何对电源消耗和自动待机进行设置。如何减少启动时间。

访问控制, 37

如何设置访问密码以防止其他人编辑频道设置和观看频道。

用户密码系统, 38

如何使用密码系统。

软件和服务更新, 39

如何更新软件并查找关于模块和 PUC 管理的信息。

文字电视广播, 41

如何将最爱的文字电视广播页保存为 MEMO 页。

使用 Beo4 或 Beo6 操作其它设备, 43

如何操作已连接设备, 如机顶盒、DVD 播放器等。

网络设置, 45

如何设置网络、调用网络信息并将电视与其他设备融合。

两台电视同处一室, 48

两台电视同处一室的选项编程和操作。

了解该指南

菜单操作

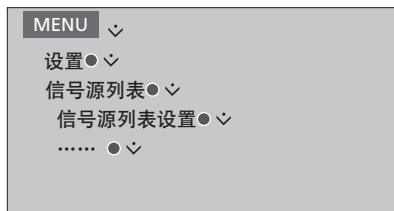

该菜单层次结构显示了进入可以进行不同设置的菜单的路径。按遥控器上的 **MENU**，使用向下导航键和**中心**键选择并打开该菜单。

当遥控器上的**蓝色**键可用时，也可以按该键调出帮助文本。

菜单操作示例

遥控操作



在可用的情况下，将显示遥控操作。

- 黑灰色键表示您必须按的硬键。
- 淡灰色键表示 Beo4/Beo6 软键。按 Beo4 上的 **LIST** 按钮以调出它们。(Beo6: 按 \triangle)。该键出现在 Beo4/Beo6 的显示屏上。

- 导航按钮由 $\langle \diamond \rangle$ 表示，用来表示导航按钮的移动方向。
- **中心**按钮由 \bullet 表示，在必须按**中心**按钮时使用。

Beo4 遥控操作的示例

继续.....

有导航按钮的 Beo4

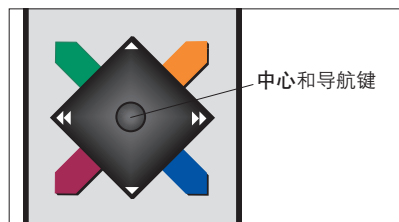

在带有导航按钮的 Beo4 遥控器上使用**中心按钮**配合上、下、左、右移动在菜单内导航。按**中心按钮**的中间确认菜单中的选择和设置。

在打开电视机期间按 **MENU** 按钮调出层叠菜单。

若要返回上一菜单，请按 **BACK**。
若要退出菜单，请长按 **BACK**。

请注意，您的 Beo4 遥控器必须设置为 **MODE 1**，参见《入门指南》中的“操作方法”。您可以使用没有导航键的 Beo4 遥控器。

Beo6

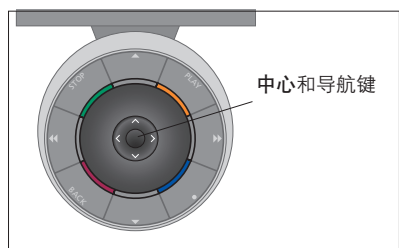

如果您使用 Beo6 遥控器操作电视，请使用**中心按钮**向上、下、左、右移动在菜单中导航。按**中心按钮**的中间确认菜单中的选择和设置。

在打开电视机期间按 **Menu** 调出层叠菜单。

若要返回上一菜单，请按 **BACK**。
若要退出菜单，请长按 **BACK**。

请注意，在您的系统中增加新产品时，应重新配置 Beo6。

BeoRemote 应用程序



使用 BeoRemote 应用程序可以对带有平板电脑的电视进行操作。^{*1} 您的电视和平板电脑必须位于同一网络内，并且将唤醒无线局域网设置为打开，参见电视的网络菜单。这样可以将电视从待机模式打开。请注意，待机时的电源消耗将略有增加。

BeoRemote 带有简短的内置指南，对其基本功能进行说明（位于 SETTINGS 中）。

请注意，初次设置时必须使用 Beo4/Beo6 遥控器。BeoRemote 需要您在网络中设置电视。

BeoRemote 等同于 Beo4 遥控器。但是，它并非支持所有 Beo4 LIST 功能。

点击该菜单图标 (≡) 以打开电视菜单。导航面板 (⊕) 用作 Beo4 的导航按钮。点击中间位置即可选择某项设置。滑动至列表选项即可激活各项电视功能。

若要返回上一菜单，请按 **↶**。
若需退出菜单，请按住 **↶**。

平板电脑和电视必须位于同一网络中才能使用 BeoRemote 应用程序。

¹*BeoRemote 支持使用 iOS（最新版本的 iOS）和 Android（3.2 或更高版本）的平板电脑。

连接

电视机的连接面板让您可以连接信号输入线缆以及各种附加设备，例如 Blu-ray 播放器。

连接到这些插孔上的任何设备都可以在信号源列表设置菜单中进行注册。详情请参见第11页。

在将任何设备连接至电视机之前，切记断开电视机的电源。除了信号源与 HDMI IN 或 USB 插孔连接时。

根据与电视连接的设备的类型使用不同的线缆或适配器。可以从 Bang & Olufsen 零售商处获得线缆和适配器。

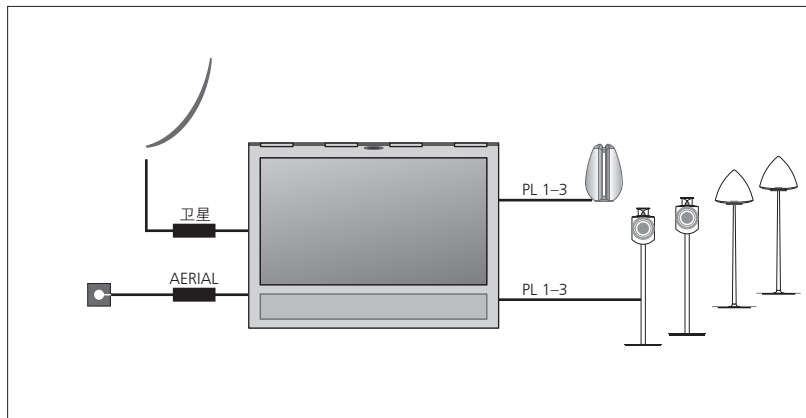

根据您的调谐器选项，您可以有一个或没有卫星输入。

如果您拥有一个以上的卫星天线，也必须使用多 DISEqC 开关。若需了解更多信息，请联系您的零售商。

扬声器

使用 Bang & Olufsen BeoLab 扬声器。线缆可从 Bang & Olufsen 零售商处购得。参阅第9页。

带有 HDMI™ 输出的设备

带有 HDMI 输出的设备，例如机顶盒可以与电视机内任何可用的 HDMI IN 插孔连接。关于如何设置所连接设备的详情，请参见第11页。

所配置的信号源可以使用所配置的信号源键或在信号源列表中选择。如果电视探测到无法配置的信号源，将提示您选择忽视、显示信号源或配置信号源。

所连接设备可以用自己的遥控器进行操作，也可以下载 PUC 表以便使用 Beo4/Beo6 遥控器，参见第11页。

如果需要将电视重新设置为默认设置，可以调出地区设置菜单并选择另一个国家。将提示您确认所做重设。所有设置将被删除，您必须遵照屏幕指示进行初次设置。

连接数字信号

最多可以连接五个外部 HDMI 信号源，例如机顶盒、电脑或游戏机。所有与电视机连接的设备都必须进行配置，[参见第12页](#)。

根据与电视连接的设备的类型使用不同的线缆或适配器。如果您有两种以上需要 PUC 插孔的设备，则需要另外购买一根 PUC 线缆。可以从您的零售商处获得线缆和适配器。

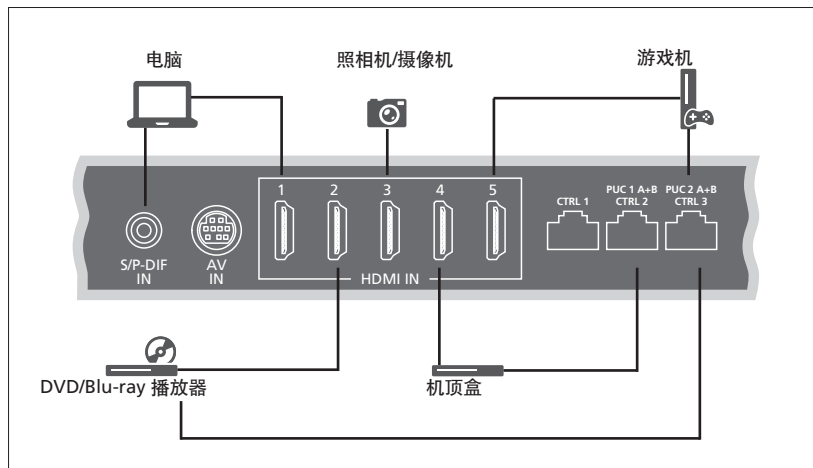

已连接数字信号源的示例

连接机顶盒

- > 将该线缆与机顶盒上的相应插孔相连接。
- > 将线缆与电视机上的 HDMI IN 插孔连接。
- > 如需激活机顶盒的遥控操作，请将红外线发射器与一个 PUC 插孔连接，并将其安装在机顶盒上的红外线接收器上。[关于 IR 发射器请参见第10页](#)。
- > 根据屏幕指示对该信号源进行配置。

连接游戏机

- > 将该线缆与游戏机上的相应插孔相连接。
- > 将线缆与电视机上的 HDMI IN 插孔连接。
- > 如需激活游戏机的遥控操作，请将红外线发射器与一个 PUC 插孔连接，并将其安装在游戏机上的红外线接收器上。[关于 IR 发射器请参见第10页](#)。
- > 根据屏幕指示对该信号源进行配置。*¹

连接 DVD/Blu-ray 播放器

- > 将线缆与 DVD/Blu-ray 播放器上的相应插孔连接。
- > 将线缆与电视机上的 HDMI IN 插孔连接。
- > 如需激活 DVD/Blu-ray 播放器的遥控操作，请将红外线发射器与一个 PUC 插孔连接，并将其安装在 DVD/Blu-ray 播放器上的红外线接收器上。[关于 IR 发射器请参见第10页](#)。
- > 根据屏幕指示对该信号源进行配置。

连接照相机

- > 将该线缆与照相机/摄像机上的相应插孔相连接。
- > 将线缆与电视机上的 HDMI IN 插孔连接。
- > 根据屏幕指示对该信号源进行配置。

¹*在选择游戏机作为信号源时，图片模式游戏将被激活作为默认设置。您可以在图像菜单中对该设置进行临时更改，[参见第22页](#)。

连接计算机

在连接其他设备之前，应断开电视机、计算机以及与电视机和计算机连接的所有设备的电源。

连接计算机

- > 使用合适的线缆，将一端插入计算机上的 DVI 或 HDMI 插孔，另一端则插入电视机的 HDMI IN 插孔。
- > 如果使用电脑上的 DVI 输出插孔，请使用适当的线缆并将电脑上的数字声音输出与电视机上的 S/P-DIF IN 插孔连接，这样就可以通过与电视连接的扬声器听到来自电脑的声音。
- > 重新为电视机、计算机以及所有连接设备接通电源。切记，您必须为计算机接通备有接地墙上的插孔，完全依照计算机的安装指示进行。

连接模拟信号源

您可以连接一个模拟信号源，例如游戏控制器或录像机。如需配置与电视机连接的设备，[参见第11页](#)。

连接其他设备之前，断开所有相关系统的电源。

连接模拟信号源

- > 将线缆与您希望连接的设备上的相应插孔连接。
- > 将线缆与电视机上的 AV IN 插孔连接。
- > 重新为电视机和所有连接设备接通电源。
- > 如需激活非 Bang & Olufsen 模拟信号源的遥控操作，请将红外线发射器与一个 PUC 插孔连接，并将其安装在模拟信号源上的红外线接收器上。[关于红外线发射器的更多信息，请参见第10页](#)。
- > 根据屏幕指示对该信号源进行配置。

需要使用不同的适配器和线缆。可以从您的零售商处获得线缆和适配器。

将扬声器与电视机连接

您可以将最多六台扬声器和一台超重低音扬声器与电视机连接。

连接其他设备之前，断开所有相关系统的电源。

根据与电视连接的设备的类型使用不同的线缆或适配器。可以从您的零售商处获得线缆和适配器。

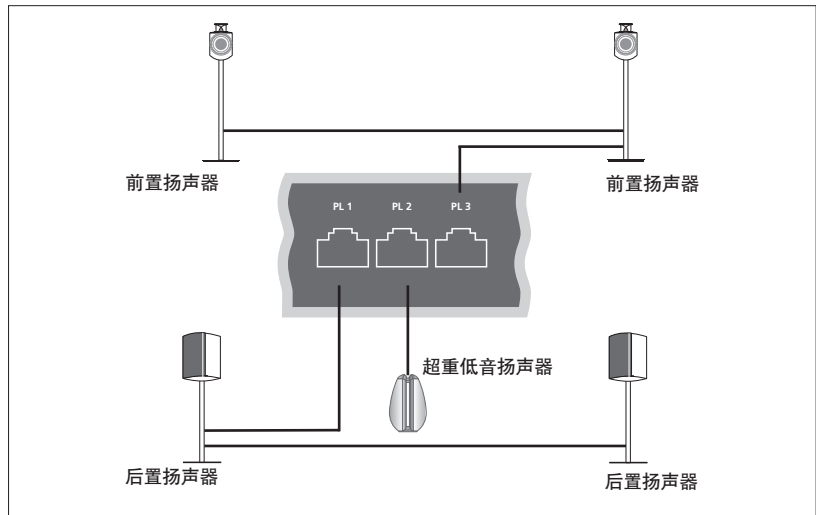

扬声器设置的示例。

连接扬声器

- > 将 Power Link 线缆与您希望连接至电视的扬声器上的相应插孔（左或右）相连。
- > 将线缆插入电视机上标注为 PL 1-3 的可用插孔。
- > 若条件允许，可在附加扬声器的适当插孔之间布置 Power Link 线缆。
- > 将 Power Link 线缆与超重低音扬声器上的相应插孔连接。
- > 将线缆插入电视机上标注为 PL 1-3 的插孔。
- > 重新为电视机和所有连接设备接通电源。

如需将两个扬声器与一个 PL 插孔相连，需要使用特殊的线缆。如果无法使两个扬声器之间的线缆呈环状，则需要使用分线器。详情请咨询您的零售商。

控制

在使用信号源列表设置菜单设置信号源时，可以选择 PUC 控制产品的连接方式。必须选择 PUC 线缆所连接的插孔（1A、1B、2A 或 2B）。然后在插头（线缆）和红外发射器（红外线发射器）之间选择。如果您选择的是插头，则必须在调制打开和调制关闭之间选择。如需获得更多有关线缆类型和调制设置的信息，请联系您的零售商。

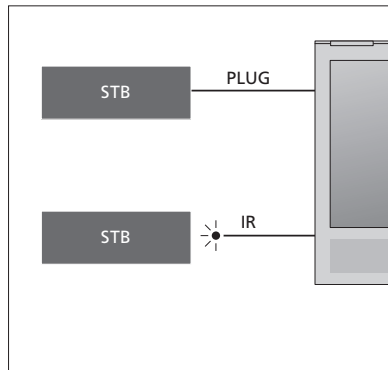

红外发射器：在使用 Beo4/Beo6 遥控器操作非 Bang & Olufsen 产品时，应将 Bang & Olufsen 红外线发射器安装在非 Bang & Olufsen 产品上，然后将其与连接面板上标注为 PUC 的插孔之一连接。将发射器安装在所连接设备的红外线接收器附近，以确保遥控器操作。在安装之前，请确认您能够使用 Beo4/Beo6 遥控器操作电视屏幕上的设备菜单。

关于其他 PUC 线缆，请联系您的零售商。

如需了解如何下载用于机顶盒的外围设备控制器 (PUC) 表的相关信息，[请参见11页](#)和[第40页](#)。

设置附加设备

如果您为电视机连接附加的视频设备，您可以在信号源列表设置菜单上注册您的设备。

当电视机被打开并且您将附加设备与HDMI IN插孔连接时，电视将探测到非配置信号源。屏幕上将出现提示信息，您可以按照屏幕指示对该信号源进行配置。

您可以从主菜单中调出信号源列表设置菜单用于特定信号源，选择信号源列表，突出显示该信号源并按红色键。然后系统将提示您为该信号源命名并指定用于该信号源的按键。现在您可以操作该信号源。

信号源有适合于大多数场景的默认设置，例如声音和图像，但是您可以根据需要对其进行更改。选择该信号源然后选择高级设置菜单。

如果您的Beo6遥控器已经配置给电视机内设置的信号源，并且您更改了电视机内的信号源键，那么Beo6显示屏内的特定信号源的信号源键将失效。如需对您的Beo6遥控器进行重新配置，请联系您的Bang & Olufsen零售商。

连接了什么？

注册连接到电视上的设备允许您使用Beo4/Beo6遥控器来使用这些设备。

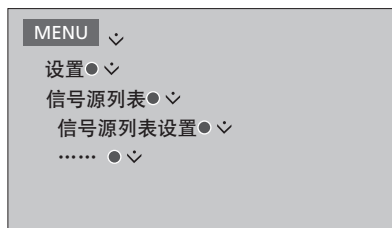

当检测到新的设备时，系统将出现菜单并提供以下选项：不操作、显示信号源和配置与该输入内容连接的信号源。如果您想要设置该设备，请使用上下导航键突出显示最后的选项并按中心键来调出设置菜单。

下载PUC表

在配置过程中，系统将提示您是否希望使用遥控器控制所连接的设备。按照屏幕指示下载外围设备控制器 (PUC) 表。^{*1} 电视机必须与互联网连接。

如果下载列表中没有所连接的设备，表明目前不能对其进行控制，只能选择不支持的信号源。您将无法使用Beo4/Beo6遥控器对设备进行操作。如需了解更多信息，请联系您的Bang & Olufsen零售商。

您可以使用拉丁字母和数字进行搜索。对于非拉丁字母的设备名称，可以搜索该名称中包含的拉丁字母部分。也可以使用浏览器功能来定位正确的PUC表。

^{1*}如果您使用Beo4遥控器，可能需要使用SHIFT + 9 打开由红外线控制的PUC设备。为了在Beo4上显示SHIFT，您必须事先将它添加到Beo4功能列表上。

继续.....

>> 设置附加设备

非配置信号源

如果您已经将某个信号源连接并配置给电视机上的特定插孔然后又永久断开该信号源，那么必须重新设置该信号源。从信号源列表设置菜单中选择该信号源并选择恢复默认设置。当您选择“是”时，该信号源将不再配置给该插孔。下次将信号源与该插孔连接时，系统将提示您对该信号源进行配置。

您还可以在高级设置菜单中选择恢复默认设置，将其重置为该菜单中的默认值。

如需移除已下载的PUC表，[请参见第40页](#)。

使用频道、群组 and 列表

您可以指定、编辑和使用群组，以便于您找到您喜欢的频道和电台。

如果所有频道和电台的自动调谐尚未在您常用的频道数上存储频道或电台，您可以重新安排它们在频道或电台收藏夹列表中的顺序。您还可以移除或删除不再需要的频道和电台，或恢复相应的频道或电台。

如果您所在国家支持 PayPerView 频道，您还可以订阅您想要收看的节目。

在广播模式下，菜单中的频道将被电台取代。如果您想要编辑广播电台群组，必须切换至广播信号源并选择编辑电台群组。

使用并编辑频道群组

在收藏夹菜单中，可以设置最多22个频道群组，以便您快速找到喜欢的频道，而无需浏览所有已调谐的频道。例如，您可以为每个家庭成员设置一个群组。您还可以为所创建的频道或电台群组命名，并删除不再需要的群组。您还可以清空频道或电台群组。

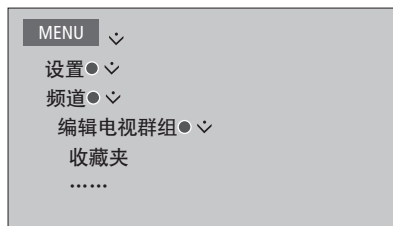

在收藏夹群组中，您可以将某个频道移动至该列表中的其他位置。请注意电视屏幕上的菜单以获得指示。

如需命名并创建喜欢的群组……
打开收藏夹菜单

按此即可命名/重命名某个群组，
例如“体育”

按此即可存储名称

选择当前命名的群组

按此即可添加频道

选择从中进行拷贝的群组，
例如“新闻”

按此即可选择频道

按此即可设置列表

当您已经纳入所需频道，请按

按此即可储存您的设置

频道和电台群组

选择频道群组频道群组可以是您自制的群组或节目列表。节目列表由某些服务供应商发送。它们的出现和功能与群组相同，可以向群组一样被调出并查看。

使用 Beo4 调出频道群组概览……

按此即可调出频道群组概览



使用 Beo6 在频道群组之间切换……

在观看电视时按此即可在群组
< Favourites
之间切换群组中最后激活的频
道将被显示，或者……
Favourites >

……按此即可调出频道群组概览

Favourites

如果收藏夹菜单中只创建了一个群组，那么该群组将成为电视机处于待机模式后被调出的默认列表。这样可以保证频道数与 Beo6 遥控器同步。如需使用该默认列表，必须隐藏所有其他列表。按黄色键以隐藏/显示群组。

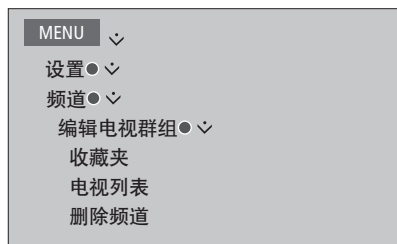

频道和电台列表

显示频道列表并选择某个频道。

Beo4 操作……

按此即可选择频道群组



按此即可在群组内的频道之间进行切换，或者……



……按此即可调出群组内选定数字的频道



按绿色键以在频道和频道群组的字母和数字分类之间进行切换。

Beo6 操作……

按此即可调出当前群组内的频道列表



按此即可突出显示该群组内所需的频道，或者……



……按此即可调出群组内选定数字的频道



编辑频道

您可以移除频道列表内不再需要的已调谐频道或电台，或恢复已经从频道列表中移除的频道。只有模拟频道才能被重命名。该功能不适用于部分市场。

在电视列表菜单中，您可以从频道列表中移除频道。被移除的频道可以在删除频道菜单中重新恢复。

如果您想要编辑广播电台，必须切换至广播信号源并选择编辑电台群组。

在编辑电视列表或将频道添加至收藏夹群组中时，请按绿色键以便在频道的字母和数字分类之间切换。

已经从频道列表移除的频道在搜索新的频道时将不再重新出现，但是将存储在删除频道列表中。

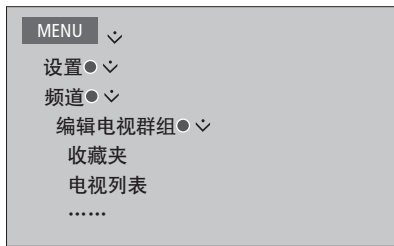

查看频道详情

在电视列表菜单中，您可以突出显示某个频道并按红色键以查看频道详情。只有在激活设置菜单中的访问控制后才可以使⽤家长锁定，[参见第37页](#)。在浏览频道时，设为家长锁定的频道将被跳过。

如果突出显示的频道是模拟频道，您还可以通过按绿色键和导航键来重命名该频道。对于某些语言，无法重命名频道。

在电视列表菜单中，可以按绿色键，在频道的字母和数字分类之间进行切换。

如果您想要查看广播电台详情或设置电台群组，必须切换至广播信号源并选择编辑电台群组。

观看 Pay Per View 频道

如果您所在国家支持 Pay Per View，您可以收看相关频道，但是需要订阅。节目指南将提供关于频道和节目的信息。使用更改信息订阅所需节目。联系您的服务供应商以获取客户 ID。

订阅节目.....

按此即可选择频道



或

0-9

根据屏幕信息访问所需节目。若需了解更多信息，请联系您的服务供应商。

重新调谐频道

您可以让电视为您查找电视频道和广播电台。

并非所有市场都同时拥有线缆和地面的选项。

有的服务供应商可能会提供自动设置。

更新频道

您可以更新已调谐的频道，例如已经被广播器移动的频道。

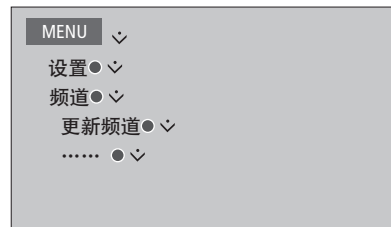

如果您已经调谐地面频道或者有一个以上网络，还必须选择优先使用的网络。

只有在频道菜单下的输入菜单中激活了线缆、地面、卫星或模拟菜单项，才能使用它们。如果只激活了一个输入，更新频道菜单将被跳过，直接操作该输入的设置菜单。

请注意，当您进入其他服务商内容或搜索某个输入的模式时，所有列表将被清空。

更改频道输入设置

通过启用或禁用线缆、地面、卫星、模拟输入、有源天线和线路长度补偿来更改频道输入。

您可以通过自动调谐全部频道来重新安装全部电视频道。

切换至其他网络。您列表中的频道也可以更改。只有在在调谐地面频道时有若干网络可用，才可以切换。

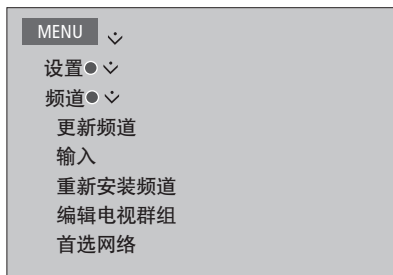

注意！如果您重新安装电视频道，则您之前制定的全部频道设置都会消失！

关于访问代码的信息，[请参见第37页](#)。

如果您禁用某个输入，关于该输入的所有频道和配置将被删除。

当调谐地面频道时，也可能出现首选网络菜单。

如需更改频道输入，请调出输入菜单

如需重新安装所有频道，请调出重新安装频道菜单

如需选择网络，请调出首选网络菜单

扬声器设置 — 环绕声

为您的电视机添加 BeoLab 扬声器和 BeoLab 超重低音扬声器，您将拥有与起居室匹配的环绕声系统。您可以在扬声器涉及的区域获得最佳的音响效果。

您也可以通过创建扬声器群组为电视机前方位置以外的倾听位置定制扬声器设置，例如餐桌或扶手椅。

该指南对如何进行基本扬声器设置进行说明。对于更多高级声音设置和调节，请参见技术声音指南 (Technical Sound Guide)，网址 www.beoplay.com/v1/support。

关于扬声器群组日常使用的信息，[请参见第24页](#)。

安装扬声器

在设置扬声器时，必须选择已经与各个 Power Link 连接的扬声器。

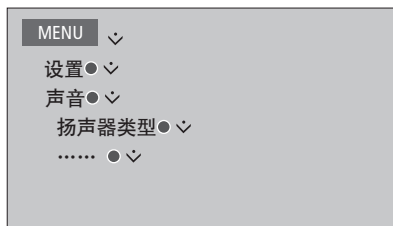

重要提示！如果您在扬声器类型列表内选择 LINE，音量将非常大，并且无法使用 Beo4/Beo6 遥控器调节音量。您必须使用产品自带的遥控器。例如，LINE 用于非 Bang & Olufsen 放大器。

创建扬声器群组

您可以为不同的倾听位置或扬声器组合设置不同的扬声器群组。对于各个群组，必须为扬声器分配角色，设置扬声器和倾听位置之间的距离，并校准声级。环绕声系统中所连接的各个扬声器交替发出校准声音。您的任务是调节所有连接的扬声器的音量，以便和群组中其他扬声器的音量相匹配。您还可以对扬声器群组进行命名并删除不需要保留的群组。电视扬声器群组是当您坐在电视机前时可以进行设置的预定义群组。

为已连接的扬声器分配角色允许您指定扬声器在环绕声系统中的功能以及所使用的扬声器数量。

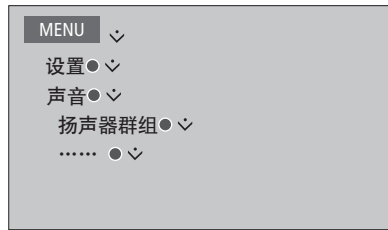

如果您已经突出显示TV或现有群组，请按红色键以激活扬声器群组。

您不能重命名或删除电视扬声器选项。[关于扬声器群组的日常使用请参见第24页。](#)

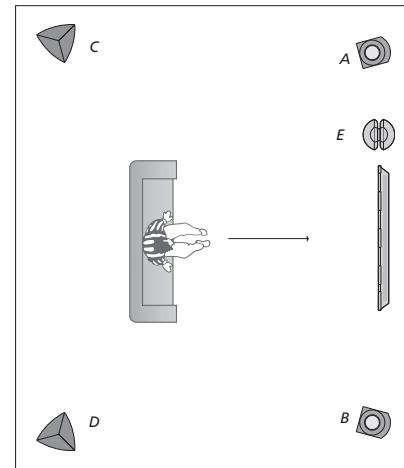

图解TV视图的示例……

- 扬声器 A: 左前
- 扬声器 B: 右前
- 扬声器 C: 左后
- 扬声器 D: 右后
- 扬声器 E: 超重低音扬声器

如需对扬声器群组进行更多高级设置，请参见技术声音指南，网址 www.beoplay.com/v1/support。

设置声音模式

电视机有若干优化的声音模式，用于不同类型的节目。但是，如果您喜欢，您可以按照您的个人喜好对声音模式中的数值进行调节。声音模式有预设的名称。例如，在观看 DVD 或 Blu-ray 时使用电影，或者在使用游戏机时用游戏来改进声音。如果您希望定义新类型的使用和设置可以设置定制声音模式，这是唯一可以重命名的模式。适应声音模式本身并不是模式，而是适合所选信号源或在若干声音模式之间选择的内容。

如需了解更多详情或对声音模式进行更多高级设置，请参阅技术声音指南 (Technical Sound Guide)，网址 www.beoplay.com/v1/support。



如果您希望重置声音模式为默认值，必须在特定声音模式的设置菜单内选择恢复默认设置，并确认您想要重新设置该值。

使用 Beo4 可以在电视屏幕上调出声音模式，首先在 Beo4 的 LIST 菜单中找到 SOUND，然后按中心键。在这里，您可以使用数字键选择声音模式。[关于声音模式的日常使用请参见第23页。](#)

调节音量并启用经济模式

您可以为声音音量预设级别

如果您选择启用经济模式，扬声器群组内不接收信号的所有扬声器将关闭以节约电量。



在音频说明菜单中，您可以用声音方式对电视进行设置，以说明电视屏幕上发生的事情。请务必启用地区设置下的语言菜单中的视觉受损菜单栏。

调整画面和声音设置

画面和声音的出厂设置是中立数值，适合大部分节目类型。但是，如果您喜欢，您可以按照您的个人喜好加以调节。

调节图像对比度、明亮度、色彩和观看距离。声音设置包括音量和经济模式。

暂时更改您的画面和声音设置，直到您的电视机关闭为止或改为永久性的保存。

激活各种图像模式，例如当您玩游戏机与电视机连接时可以使用游戏模式。

调节对比度、明亮度、颜色或距离

通过图像菜单调节画面设置。关机后，临时的设置立即取消。

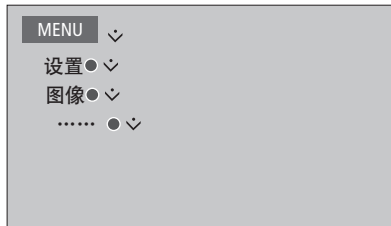

如需从屏幕临时移除图像，请按 LIST 并使用上下导航键在 Beo4 显示屏上调出 P.MUTE，再按中心键。若要还原画面，按信号源按钮。(Beo6：按 \triangle 以调出 Beo6 上的 Scene 显示，按 Picture，然后按 P.Mute。如需恢复该画面，请再次按 P.Mute。

图像模式

您可以激活各种图像模式用于不同类型的节目。如果您使用电视作为显示器连接游戏控制器或玩 PC 游戏，您可以激活游戏模式。游戏模式可将信号处理产生的延迟降到最低。其他可用的图像模式还有电影和适应模式。当您通过图像菜单为某个信号源选择图像模式时，只有在关闭电视或切换至其他信号源时才能保存。

当您配置信号源时，可以设置每次打开该信号源时将自动选择的图像模式。该设置在信号源列表设置菜单下的高级设置菜单中进行。

若要直接使用 Beo4 激活图片模式……

按此即可在 Beo4 显示屏上调出

PICTURE

LIST



PICTURE



1-3

按此即可选择图片模式

在模式之间切换



按住以将 PICTURE 从显示屏上
移除

BACK

使用 Beo4 可以在电视屏幕上调出图像模式列表，首先在 LIST 菜单中找到 PICTURE，然后按中心键。在这里，您可以使用数字键选择图像模式。

若要直接使用 Beo6 激活图片模式……

按下以在 Beo6 上调出 Scene 显示



按此即可调出 Picture……显示

Picture……

按下您希望的图片模式，例如
“电影”

电影

按此以便删除图像模式显示并
返回您正在使用的信号源



如需通过电视机菜单调节图像模式……

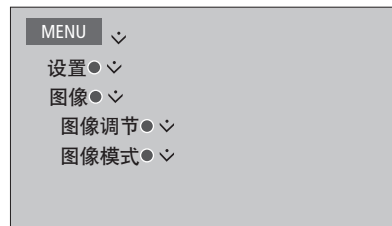

在图像调节菜单中，可以调出高级设置菜单，对所选信号源进行各种设置。例如，可以重新设置图像或使电视机图像与周围光线相适应。按蓝色键，调出菜单帮助文本。

声音模式和扬声器群组的日常使用

您可以通过添加 BeoLab 扬声器和一个超重低音扬声器将您的电视机扩展成环绕声系统。

当您接通其中一个信号源时，电视将为您正在使用的信号源自动选择适合的声音模式。但是，您可以随时选择其他声音模式。

而且，当您打开电视时，电视扬声器群组将被自动选择。但是，如果您想要收听音乐又不想坐在电视机前，可以随时选择已激活扬声器的其他群组，例如当您坐在餐桌前或扶手椅内时。

您可以对声音模式的设置进行调节并设置扬声器群组。关于设置扬声器模式和创建扬声器群组的信息，[请参见第19-20页](#)。

选择声音模式

您可以根据所使用信号源来选择合适的声音模式。

Beo4 操作……

在 Beo4 显示屏上调出 SOUND。

LIST



SOUND



按此即可选择您想要的声音模式

1-9

在模式之间切换



按此即可将 SOUND 从 Beo4 显示屏中移除。

BACK

使用 Beo4 可以在电视屏幕上调出声音模式列表，首先在 LIST 菜单中找到 SOUND，然后按中心键。在这里，您可以使用数字键选择声音模式。

当您配置信号源时，可以设置每次打开该信号源时将自动选择的声音模式。该设置在信号源列表设置菜单下的高级设置菜单中进行。

Beo6 操作……

按此即可在 Beo6 上调出场景显示



按此即可调出 Sound……显示

Sound……

按此即可选择您想要的声音模式，例如 Adaptive

Adaptive

按此以便删除声音模式显示并返回您正在使用的信号源



选择扬声器群组

选择适合您的收听位置的扬声器群组。

Beo4 操作……

在 Beo4 显示屏上调出 SPEAKER。

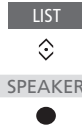

按此即可选择您想要的扬声器
群组选定的扬声器自动切入



在群组之间显示



按住以将 SPEAKER 从 Beo4 显示
屏中移除



使用 Beo4 可以在电视屏幕上调出扬声器列表，首先在 LIST 菜单中找到 SPEAKER，然后按中心键。在这里，您可以使用数字键选择扬声器群组。

Beo6 操作……

按此即可调出 Scene 显示



按此即可调出 Sound ……显示

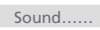

按此即可调出 Speaker groups
显示

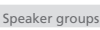

按此即可选择您想要的扬声器
群组选定的扬声器自动切入



按此以便删除扬声器群组显示
并返回您正在使用的信号源



同时查看两个信号源

您的 Beo4/Beo6 遥控器让您可以使用同时观看两个信号源的双屏幕功能。您也可以同时调出一个视频信号源和一个音频信号源。例如，您可以同时观看来自 USB 信号源的视频和来自机顶盒的电视节目，但前提是您的系统中要能接收所选的信号源。

由于某些信号源可能无法组合，在使用 Picture-and-Picture (P-AND-P) 功能时有一些限制。例如，无法同时收看两个 HDMI 信号源或两个编码频道。当您选择无效的组合时，电视屏幕上会出现提示信息。

如需查看信号源列表设置菜单内注册的 V.AUX，例如机顶盒，请按 LIST 并使用上下导航键，直至 P-V.AUX 显示在 Beo4 显示屏上。

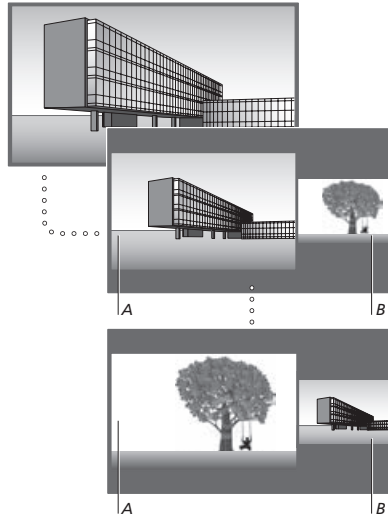

调节音量始终影响画面 A，而其他操作，例如选择频道，则影响画面 B。选择新的信号源可取消 P-AND-P 观看。

例如，观看电视时……

Beo4 操作……

按此即可调出 P-AND-P

LIST



P-AND-P



H.MEDIA

例如，按 H.MEDIA 可以选择要在屏幕右侧观看的信号源 (B)

按此浏览左边的画面和右边的画面

MENU

0

按此即可调出 P-AND-P，在左右图像的大小尺寸之间继续切换

LIST



P-AND-P



P-and-P

Beo6 操作……

按此即可调出 P-and-P 显示屏

H.Media

例如，按 H.Media 可以选择要在屏幕右侧观看的信号源 (B)

按此浏览左边的画面和右边的画面

Swap

按此即可在左右图像的大小尺寸之间切换

Size

若要退出双屏幕功能……

按此即可退出该功能，然后在屏幕左侧观看正常信号源 (A) 或只需选择一个信号源。

BACK

节目信息

您可以调出当前节目上的信息，或调出节目指南。您也可以更改音频和字幕语言。

每当您更改频道或电台时，屏幕上将出现简单的信息显示。您也可以手动调出显示屏，按**蓝色键**即可查看节目信息。^{*1}



如需查看更多节目信息，请在电视屏幕出现时按蓝色键。^{*1}按 **BACK** 即可退出节目信息。在 Beo6 上按 Beo6 显示屏上的 Information。



屏幕上显示延伸显示屏时，如信息内容超过一页，您可以使用向下导航键向下滚动页面。

顶部的图标将显示字母和附加音频选项。注意：该服务不适用于某些频道。

^{2*} 只有您的服务供应商提供成熟度等级时，才可使用。

字幕和音频

图标  和  表示附加音频或字幕可用。

屏幕上没有菜单显示时的 Beo4 操作……

按此即可调出字幕语言菜单，
或者……



……按此即可调出音频语言菜单



此外，音频选项可以有扩展 AC3 或 AAC，例如英语 AC3，表示不同声音系统。

屏幕上没有菜单显示时的 Beo6 操作。

按此即可调出字幕语言菜单，或者……



使用音频左和音频右可以将左声道或右声道引导至前置扬声器。

……按此即可调出音频语言菜单



节目指南

您可以调出节目指南，该指南可以提供最多两周内频道和电台当前和后续节目的信息。您也可以通过节目指南切换不同的频道或电台。模拟频道和电台不能调出节目指南。

按绿色键即可调出节目指南。在 Beo6 上按 Beo6 显示屏上的 **Progr. Guide**。

请注意，在更新节目指南时声音可能被静音。

节目指南语言将是选定的菜单语言。否则将使通过电视信号可用的语言。

来自频道节目指南……

按此即可调出关于特定节目的信息



当节目指南中的频道被突出显示时按黄色键，将调出下一组组的节目指南。

按两次即可选择突出显示的节目



按住即可将信息从屏幕移除



按此即可返回节目指南——概述



来自特定节目信息……

按此即可选择该频道



按此即可返回上级菜单



按住即可将信息从屏幕移除





功能激活



通过 FEATURE ACTIVATION 菜单，可以使用您的电视的附加功能。如需了解有关附加功能的更多信息，请联系您的零售商。

功能激活码

为了启用附加功能，必须输入功能激活码。可以从您的零售商处购买功能激活码。该功能码无法再次被禁用。

若需输入激活码...

调出“设置”下的“功能激活”菜单 

选择您想要激活的功能，并按 该功能以便激活 

使用数字按钮输入12位码 

输入数字后，按 中心按钮确认

按黄色按钮可以删除不正确的数字，按红色按钮可以删除所有数字。

HDMI 矩阵

HDMI 矩阵本身是可以连接的实体产品，可以将最多32个外部信号源与位于不同房间的最多32台电视连接。通过 Beo4/Beo6 遥控器，每台电视可以单独访问信号源，也可以多个房间同时访问信号源。

必须由 Bang & Olufsen 零售商连接和设置 HDMI 矩阵。

- 必须对重新配置 Beo6 遥控器才能使用 HDMI 矩阵。
- 在一个系统中只能连接一个 HDMI 矩阵。

在 HDMI 矩阵菜单中的设置……

在 HDMI 矩阵菜单中，您可以选择 HDMI 矩阵的设置。



连接 HDMI 矩阵……

- > 打开 HDMI 矩阵菜单。
- > 突出显示“矩阵已连接”并使用导航按钮向左打开选项。
- > 选择 HDMI 插孔并两次按下中心按钮。
- > 下载适用于所连接的 HDMI 信号源的 PUC 表。遵循屏幕指示进行操作。
- > 突出显示已下载的 PUC 表并按中心按钮。
- > 选择 PUC 插孔并按中心按钮。
- > 选择控制类型为 PLUG。
- > 选择调制模式。
- > 按中心按钮保存 HDMI 矩阵设置。
- > 按中心按钮以继续。

HDMI 矩阵现已配置完成。随后您必须在信号源列表设置菜单中配置连接到 HDMI 矩阵的信号源。此过程与其他已经连接的设备相同。

如果您以后通过将 HDMI 矩阵字段设置为 NO，从而禁用已保存的 HDMI 矩阵设置，那么仍会保存 INPUTS 的设置。这意味着您启动 HDMI 矩阵时，这些设置会再次显示。

若要取消配置信号源，[请参看第12页](#)。

网络媒体

使用网络媒体功能，可以搜索并查找网页、照片和其他网络相关内容。如需使用网络媒体，您的电视必须与互联网连接，[参见网络设置](#)。

激活网络媒体

按该按钮即可激活分配给网络媒体的信号源按钮，例如 DTV*1



*1*您也可调出主菜单，选择信号源列表，突出显示网络媒体，并按中心按钮以激活该信号源。

基本导航……

按下网络浏览器中的导航按钮或按键盘键（如果可用）



继续……

按该按钮即可接受或选择



按该按钮即可返回上一级，长按该按钮将调出网络浏览器页面。



在互联网浏览器内导航……

按该按钮即可在浏览过的网页之间切换



按该按钮即可上下移动该网页，以便导航。



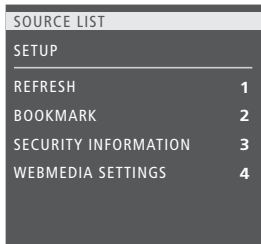

当选择网络媒体作为信号源时，按 **MENU** 即可调出网络媒体菜单覆盖物。遥控器按钮显示于菜单的右边，而其控制的功能则显示于左边。

刷新页面……

如果页面经常更新，您可以刷新页面，例如天气预报或在线新闻。

添加书签……

在网页上时按 **MENU** 即可调出菜单覆盖物。按2即可为特定网站添加书签。

可在网络浏览器主页上找到添加的书签。

检查页面安全信息……

使用安全信息菜单可以检查网站的 URL 并检索安全信息。

更改正在播放信号源……

正在播放可以对所选信号源的显示内容进行预览。例如，如果您选择 HDMI 1 作为信号源并且已连接机顶盒，则可以对当前程序进行预览。

该信号源可以在网络媒体设置菜单中选择。

家庭媒体

您可以播放音乐和视频文件并浏览存储在存储装置或通过 DLNA/UPnP 媒体服务器连接的其他产品内的照片。当您存储装置与电视机连接时，可以访问HOMEMEDIA菜单。

如果您存储了音乐和相片，可以开始播放音乐并返回主菜单以开始用幻灯片播放相片。然后您可以同时播放音乐并观看相片。

存储装置包括 USB 装置以及通过 USB 或以太网连接的普通硬盘。

关于所支持的格式，请登录 www.beoplay.com/v1/support。

使用家庭媒体

在播放音乐期间，您可以通过现在播放音乐菜单查看封皮、艺术家信息、标题和曲目。当您浏览或播放音乐、相片和视频文件时，可以按蓝色键以调出附加信息。

聆听音乐……
将存储装置与音乐连接

按此即可激活用于媒体浏览器的信号源按钮，例如 H.MEDIA*¹

按此即可选择带有音乐的存储器，并按中心键。

如果存储装置是媒体服务器，按此即可突出显示音乐或文件夹菜单，再按中心键

按此即可浏览您的文件和文件夹，再按中心键以打开文件夹或开始播放该文件

按此即可在播放期间进入曲目
按住便可在播放期间调出提示。
再按即可更改提示速度*²

按下以暂停

按此即可恢复播放

按此即可返回上一菜单或长按以返回主菜单。

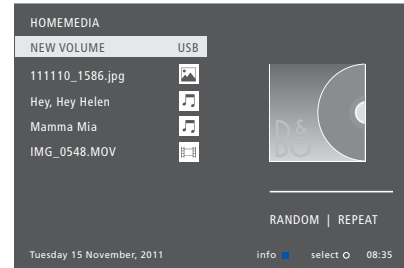

您也可以调出现在播放音乐菜单，依次按 Beo4 上的 MENU 和红色键。在 Beo6 上按 Beo6 显示屏上的 Music。

¹*H.MEDIA 位于 Beo4 LIST 内。您还可以调出主菜单，选择信号源列表，突出显示 HOMEMEDIA，并按中心按钮以激活 HomeMedia。

²*在用幻灯片播放照片或播放视频期间，不能进入曲目或暂停音乐文件。



继续……

浏览相片…

将存储装置与照片连接

按此即可激活用于媒体浏览器的信号源按钮，例如 H.MEDIA*¹

H.MEDIA

按此即可选择带有照片的存储装置，并按**中心键**



如果存储装置是媒体服务器，高亮显示照片或文件夹菜单，然后按**中心键**



按此即可浏览您的文件和文件夹，然后按**中心键**以打开该文件夹



按此即可以全屏视图打开您的照片幻灯片播放自动开始



按此即可暂停幻灯片播放

STOP

按此即可继续幻灯片播放

PLAY

按此即可返回上一或前进至下一照片，也可以进入暂停模式



按此即可调出关于当前照片的信息。(Beo6: 按**Information**)



按此即可退出幻灯片播放并返回浏览器屏幕或返回上级菜单，或者长按以返回主菜单

BACK

如需向左或向右旋转照片，请按 **MENU**，然后按 **2** 或 **3** 或者使用左右导航按钮。在 Beo6 上按 **< Rotate** 或 **Rotate >**。

您也可以通过依次按 **MENU** 按钮和**绿色按钮**来调出“现在显示照片”。在 Beo6 上按**照片**。

¹H.MEDIA 位于 Beo4 LIST 内。您还可以调出主菜单，选择信号源列表，突出显示 HOMEMEDIA，并按 **中心按钮** 以激活 HomeMedia。

播放视频文件…

将存储装置与视频文件连接

按此即可激活用于媒体浏览器的信号源按钮，例如 H.MEDIA*¹

H.MEDIA

按此即可选择带有视频文件的存储装置，并按**中心按钮**



如果存储装置是媒体服务器，高亮显示视频或文件夹菜单，然后按**中心键**。



按此即可浏览您的文件和文件夹，再按**中心键**以打开文件夹或开始播放该文件



按此即可暂停

STOP

按此即可恢复播放

PLAY

按此即可按分钟播放。按住该按钮以调出提示。再按一次即可更改提示速度



按此即可进至文件内的特定时间点

1 - 9

按此即可退出视频播放并返回浏览器屏幕或返回上级菜单，或者长按以返回主菜单

BACK

您也可以通过依次按 **MENU** 按钮和**黄色按钮**来调出“现在播放视频”。在 Beo6 上按**视频**。

查看最近选择文件的列表

您可以查看近期从当前连接的存储装置中选择的短文件列表

按下该媒体浏览器专属的信号源按钮将其激活，例如 H.MEDIA。^{*1} 最近选择的文件将在检测到的存储装置的列表下列出。

按此即可突出显示您希望播放的文件，然后按中心键。

如需清空最近选择的列表，请依次按 MENU 和 1。在 Beo6 上按 **Clear History**。

¹*H.MEDIA 位于 Beo4 LIST 内。您还可以调出主菜单，选择信号源列表，突出显示 HOMEMEDIA，并按中心按钮以激活 HomeMedia。

H.MEDIA



进行浏览器设置

您可以选择以随意顺序播放您的音乐文件或浏览您的照片，或者当您已经查看所有音乐文件、照片或视频文件后反复播放或浏览。您也可以设置幻灯片播放延迟，在调出下一张照片之前确定每张照片播放的速度。

如需调出 SETTINGS 菜单，请依次按 MENU 和 4。在 Beo6 上按 **Settings**。

在照片旋转期间，幻灯片播放延迟定时器将被重置。

如果您调出主菜单并选择设置菜单，也可以找到 HOMEMEDIA。

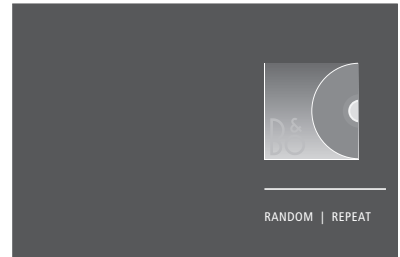

播放器模式的示例

如果对家庭媒体30秒钟没有操作，将进入播放器模式，只显示当前播放音乐信息。按 **BACK** 将浏览器列表带回屏幕。您也可以手动激活播放器模式，在显示家庭媒体主菜单时按 **BACK** 按钮。

休眠定时器

您的电视有内置的休眠定时器，这意味着您可以在指定的若干分钟后关闭电视。

设置休眠定时器

您可以让电视在若干分钟后自动关闭。

若要用 Beo4 激活休眠定时器……

按此即可在 Beo4 显示屏上调出 SLEEP *1。

LIST



SLEEP



反复按此按钮，直到电视屏幕上显示出所需分钟数或者 OFF 字样



*1为了在 Beo4 上显示 SLEEP，您必须事先将它添加到 Beo4 功能列表上。

若要用 Beo6 激活 Sleep 定时器…

反复按此即可选择分钟数或 Off

Sleep

电源设置

如果您希望电视机更快启动，可以为一个或多个指定时间段设置快速启动定时器。与普通待机状态的电视相比，该操作将增加这些时间段内的待机电源消耗。

另一方面，您可以选择对电视的其他功能节约电源，例如声音、图像和网络。当您为图像设置节电时，预览将向您显示各个选项的图片质量，便于您选择电源消耗和适合需要的质量的结合。

在自动待机菜单中，您可以将电视设置为一段时间不操作自动关机。

设置电源消耗

为待机、声音、图像和网络设置电源消耗。可将电视设置为如果没有操作，在某一时间之后自动切换到待机状态。出厂设置是4小时。此功能只适用于视频模式，不适用于音频模式。



如需减少启动时间或设置自动待机，请调出待机菜单。*1

如需对声音进行节电设置，请调出声音菜单。

如需对照片进行节电设置，请调出图像菜单。

如需对网络进行节电设置，请调出网络菜单。

当 AUTO STANDBY 功能被激活时，如果在菜单中设置的时间内没有对电视进行操作，那么电视屏幕上会出现一条消息。如果您不操作电视，那么电视就会切换到待机状态。

如果15分钟没有探测到信号源信号，电视将被切换至待机模式。

*1*如果快速启动定时器被激活，待机指示灯将短暂地长亮绿色，您的电视将在几秒钟内打开。如果您从所连接的机顶盒接收电视信号，电视启动时间还会受到机顶盒启动时间的影响。设置快速启动定时器将在指定时间内增加电源消耗。

访问控制

通过访问控制菜单可以激活家长锁定功能，用来锁定特定频道。您也可以设置成熟度分级，决定哪些节目需要您输入访问密码。

当您调出频道列表时，可以锁定并解锁频道以避免其他人收看这些频道。如果您锁定主列表中的某个频道，该频道将在所有频道群组中被锁定。当您尝试访问某个锁定的频道时，系统将提示您输入访问密码。

电视机的访问控制系统与个人密码系统不同，但是如果您为两个系统选择相同的密码将比较方便。

此外，此处所说的访问密码与您收到的智能卡用户密码不同。关于智能卡用户密码的信息，请联系您的服务供应商。

设置访问控制系统

输入访问密码就可以锁定频道，防止其他人对频道列表进行编辑。如果服务供应商提供分级信息，您也可以设置成熟度分级，以限制访问某些超出所选分级的节目。

您可以随时更改访问密码。第一次调出访问控制菜单时，系统会要求您选择一个新的密码。

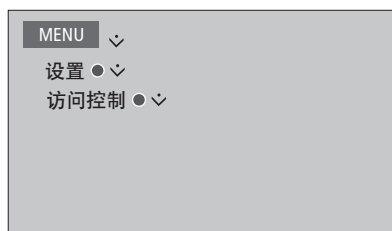

在某些市场，不能仅用对18岁分级节目的访问控制，每次调出此类节目时必须输入访问代码。

在某些市场，不能选择访问代码“0000”。

若忘记了密码……

如果您忘记了访问密码，请调出访问控制菜单，然后按三次“9999”。然后访问控制系统将被禁用，您必须再次启用它并输入新的访问密码。请注意，某些节目供应商会禁用访问控制系统。

启用个人密码系统

密码系统是为了使没有获得密码的人完全没法正常地使用您的电视机。您选择是否启动密码系统。

如果密码系统已经启动，它会在电视机断电达15-30分钟后开始生效。

如果电视机重新接通电源并开机，它会在三分钟后自动关机。输入密码可使电视机恢复正常。

请注意！如果您首次打开电视机时提示您输入密码，请输入您的零售商提供的用户密码。

启用个人密码系统

如果个人密码系统已经被激活，当您调出个人密码菜单时，系统将提示您输入个人密码。您可以随时激活或禁用您的用户密码，也可以更改个人密码。

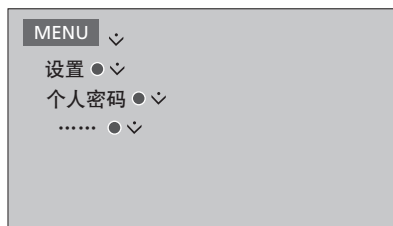

如果您在输入代码时不小心按了错误的按钮，按黄色按钮可以删除一位数字，按红色按钮可以清空输入字段。

如果您输入错误的密码达五次，将会导致您的电视机关机达三小时，也就是说您无法在这段时间内使用它。待机指示灯将快速闪烁红光。

如果您在三小时之内，更改密码超过五次，而电视机未断开电源，您便在三小时之内无法使用个人密码菜单。断开电视机的电源可重设三小时周期。

如果您遗失或忘记了密码，请联系您的零售商。您的零售商会为您提供一个解除您的密码的万用密码。

软件和服务更新

您的电视为您提供以下机会：查找软件信息、更新该软件、下载 Peripheral Unit Controller (PUC) 表以使用 Beo4/Beo6 遥控器控制机顶盒等。

建议允许自动软件更新（需要互联网连接）。

查看软件信息

您可以查找关于当前软件版本、发布日期和其他可用发布记录的信息。



更新软件

如需下载可用软件更新，您的电视机必须与互联网连接。建议您对电视进行设置以自动更新软件。

您也可将可用软件更新下载至 USB 装置，网址为 www.beoplay.com/v1/support。将 USB 装置与连接面板上的 USB 端口连接。

关于软件更新的详情请咨询零售商。

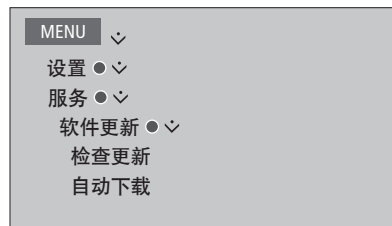

在电视机软件更新期间，待机指示灯闪烁红色，电视不应与电源断开。

下载或移除PUC表

如果您已经将机顶盒与您的电视连接，并且该机顶盒可以从互联网获得 Peripheral Unit Contrl (PUC) 表，那么您可以下载 PUC表并用您的 Beo4/Beo6 遥控器操作您的机顶盒。

通常您在连接时对信号源进行配置，参见 [第11页](#)，但是您也可以稍后下载 PUC表。

您的电视必须与互联网连接以便下载 PUC表。若需了解关于 PUC表的更多信息，请联系您的零售商。

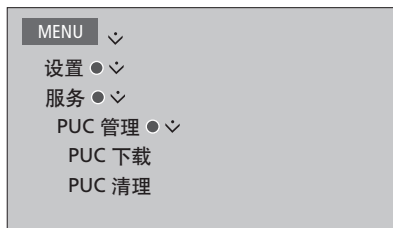

您也可以删除 PUC表，但是千万不要删除所连接产品当前所使用的表。

根据由红外线控制的 PUC 装置，您可以在 Beo4 上按 SHIFT + 9 以打开该设备。Beo4 LIST 中可以找到 SHIFT。

文字电视广播

您可以通过文字电视广播页的菜单栏或遥控器上面的箭头按钮来进行文字电视操作。您也可以存储喜欢的文字电视广播页面，以便迅速查找。

激活文字电视广播时，按 **TEXT** 即可在全屏幕和双屏幕模式之间切换。

日常操作

如需启动或退出文字电视广播……

按此即可访问文字电视广播的初始页面。

TEXT

按此即可回到上一页面

BACK

按此即可退出文字电视广播

BACK

如需移动至页面……

访问您希望查看的文字电视广播页面。

0-9

按此即可在页面中上下移动

◀▶

按此即可移动至页面并进入，或者……

◀
◊
▶

…… 按此即可选择页面

0-9

按此即可进入索引页面

●

要使子页面停止翻转……

停止调谐，或者……

STOP

……将光标移到 HALT 并按

◀▶

●

按此即可选择子页面

◊

或

0-9

恢复翻转

●

如需放大文字电视广播页面……

按此即可移动至放大

◀▶

按此即可在页面的上半部分和下半部分之间进行切换并正常观看

●

如需显示文字电视广播页上隐藏的文字，转至隐藏并按下**中心**按钮即可

保存收藏的文字电视广播页

每个电视频道的文字电视广播服务有九个 MEMO 页可用。

要创建 MEMO 页……

调出您经常看的页



按此即可沿着菜单栏将光标移动到设置并按中心键。9个可用的 MEMO 域以编号显示



按此即可保存当前页。光标会移到下一个可用的 MEMO 域



按此即可选择您希望存储的下一文字电视广播页面



按此即可为每个需要保存的页面重复此步骤。

按此即可退出 MEMO 设置，将光标移动到文字电视广播菜单栏上的返回，然后按中心键。



MEMO 页的日常使用

您可能要快速阅读您的文字电视广播 MEMO 页，例如，在您准备去上班之前，您需要通过文字电视广播服务了解一下外面的交通状况。

要查看 MEMO 页……

按此即可调出文字电视广播



按此即可在 MEMO 页之间切换



要删除 MEMO 页……

按此即可将光标移动至设置，然后按中心键



按此即可将光标移动至您要删除的 MEMO 页面，然后按黄色键



要观看节目的文字电视广播……

如果您要求可用的文字电视广播字幕自动出现于某节目上，将文字电视广播字幕保存为 MEMO 第9页。

使用 Beo4 或 Beo6 操作其他设备

内置的 Peripheral Unit Controller (PUC) 是连接视频设备 (例如机顶盒、录像机或 DVD 播放器) 与 Bang & Olufsen 遥控器之间的翻译器。

使用 Bang & Olufsen 遥控器来控制非 Bang & Olufsen 设备的功能。

打开设备时, 某些功能通过电视屏幕上的层叠菜单显示, 或者在 Beo6 显示屏上显示。

若需了解有关设备提供的各种功能的提示, 请参阅产品自带指南。

如果没有连接任何 Bang & Olufsen 设备, 电视机的某些特点和功能可能不可用。Bang & Olufsen 并不支持所有连接的视频设备。若需了解关于所支持设备的更多信息, 请联系您的零售商。

使用 Beo4 遥控器

当您使用 Beo4 遥控器时, 打开设备后, 某些功能可直接通过 Beo4 进行操作。可通过在屏幕上调出的层叠菜单使用各种附加功能。在此菜单中, 您将了解哪些 Beo4 按钮可启动某些服务或功能。

您的 Bang & Olufsen 零售商可为您提供“PUC 映射”概述, 该调查更详细地说明了使用 Beo4 操作已连接的设备。

按下为所连接设备配置的信号源按钮将其打开, 例如 DVD

按此即可调出主菜单, 包括信号源相关功能。

按此即可激活您想要的功能

DVD

MENU

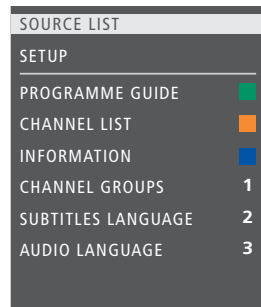

层叠菜单的示例。Beo4 按钮显示于菜单的右边, 而其控制的功能则显示于左边。菜单上也可能列出连接设备所附带的遥控器上的按钮。

直接操作 Beo4

若知道哪个颜色的 Beo4 按钮可启动所需功能, 您可以启动该功能而无须先调出层叠菜单。

设备启动时……

按此即可激活功能

长按此键即可在屏幕上调出“节目指南”或“现在/下一步”横幅, 但您所使用的设备必须支持这些功能。

按此即可激活您想要的功能



MENU

0-9

某些红外线控制的 PUC 设备只能使用 Beo4 遥控器上的 SHIFT + 9 打开。为了在 Beo4 上显示 SHIFT, 您必须事先将它添加到 Beo4 功能列表上。

使用 Beo6 遥控器

设备的各种主要功能均可通过 Beo6 遥控器进行操作。Beo6 遥控器并不支持所有功能。激活设备时，可用的服务和功能将在 Beo6 显示屏上显示。

按下信号源键打开连接的设备， 例如 DVD

按 Beo6 显示屏上对应启用您所需功能的数字按钮，或者……

按此即可调出主菜单，包括信号源相关功能。

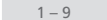
按对应启用您所需功能的数字按钮。

或

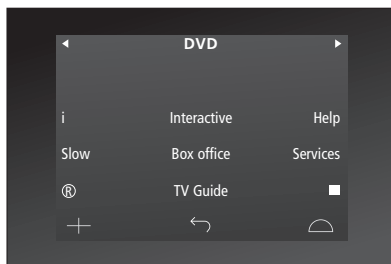

Beo6 显示屏上操作机顶盒的按钮示例。

网络设置

您既可将电视设置为使用线缆连接网络，也可设置为无线连接网络。无线设置要求您连接无线网络天线如需了解设置信息，请参阅《入门指南》。为了获得最为可靠的网络连接，Bang & Olufsen 推荐使用线缆连接。

如需详细了解 Bang & Olufsen 的网络设置，请与您的零售商联系。

在某些市场不能设置无线连接，只能使用有线连接。

Bang & Olufsen 建议您使用其他 Bang & Olufsen 推荐的路由器和访问点，以确保以最可靠的方式播放数字文件。

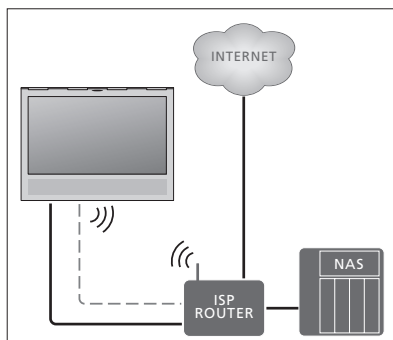

无线或有线简单设置的示例

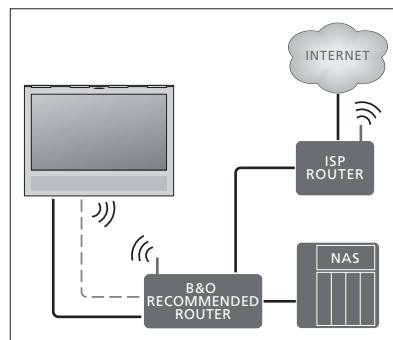

无线或有线推荐网络设置的示例

设置线缆连接

将以太网线缆的一端连接至路由器，另一端连接电视的以太网插孔。假设您已在网络上启用了 DHCP 服务。

如果局域网被设置为自动配置，IP 地址、子网掩码、网关和 DNS 服务器将被自动分配。如果被设置为手动分配，或者如果 IP 地址、子网掩码、网关和 DNS 服务器处于某些原因没有被自动分配，必须手动调出相关信息。



- > 按绿色键可以为局域网连接命名。*1
- > 按中心键，保存并返回局域网设置菜单。
- > 使用向下导航键突出显示配置。
- > 使用左右导航键选择手动或自动配置。
- > 按中心按钮，保存设置。

如果您已经选择了手动配置，必须为 IP 地址、子网掩码、网关和 DNS 输入数值。按中心按钮，保存设置。

*1*您只能使用拉丁字母命名局域网连接。

设置无线连接

如果您的路由器带有 WPS 功能（无线保护设置），您可以对您的网络自动进行无线连接。您也可以手动进行连接。您应该已经激活了网络上的 DHCP 服务，SSID 没有隐藏。



自动连接无线网络……

- > 按**中心键**以调出无线局域网设置菜单并突出显示无线局域网。
- > 在路由器上按 WPS 按钮激活 WPS 功能。
- > 使用左右导航按钮激活无线局域网并存储该设置。
- > 使用向下导航键突出显示无线局域网保护设置并按**中心键**以调出该菜单。您可以在这里看到无线连接的状态。当屏幕上显示已连接时，表示您的电视与网络配置正确。
- > 按**中心键**以返回网络菜单。

手动连接无线网络……

- > 按**中心键**以调出无线局域网设置菜单并突出显示网络列表。
- > 按**中心键**以调出网络列表菜单。
- > 如果您想刷新网络列表，请按**黄色键**。
- > 使用上下导航键突出显示网络路由器，然后按**中心键**以输入密码。
- > 使用导航按钮为无线网络输入密码，再按**中心按钮**以建立连接。当屏幕上显示已连接时，表示您的电视与网络配置正确。
- > 按**中心键**以返回网络菜单。

如需了解关于路由器的更多信息，请参阅随附的指南。

您的电视支持 2.4 GHz 和 5 GHz。若需了解更多信息，请联系您的零售商。

检查您的无线网络信号……

- > 调出网络信息菜单并突出显示高级信息（无线局域网）。
- > 按**中心键**，调出高级信息（无线局域网）菜单。
- > 在信号/噪音菜单中检查信号强度：

- ***** 卓越的连接
- **** 非常良好的连接
- *** 良好的连接
- ** 稳定的连接
- * 不稳定的连接

注意，您的电视必须使用无线连接访问该菜单。

查看网络信息

您可在网络信息菜单中查看网络连接。

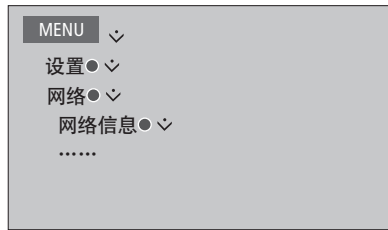

注意：如周围环境发生改变，先前运行良好的设置也可能会出现。检查您的以太网连接或路由器。如果问题依然存在，请联系您的零售商。

两台电视共处一室

若您将电视机放在已经有一台 Bang & Olufsen 电视机的房间，而这两台电视机又可以同时接收遥控器所发出的指令，您便需要更改电视机的 Option 设置。这样可以避免同时启动两台电视。

当您用 Option 设置电视时，断开您不想设置的电视与电源的连接。这能确保只有您想要设置的电视才能接收到 Option 设置。

两台电视机共用一个遥控器

若要您的电视机操作正常，必须为电视机设置正确的选项：如果您有 Beo4，必须将电视设置为 Option4，如果您有 Beo6，必须将电视设置为正确区域。*1

使用 Beo4 进行选项设置……

在按住 Beo4 上的 ● 键的同时按此键



同时放开两个按钮。

在 Beo4 显示屏上调出 OPTION?



在 Beo4 显示屏上按此以调出 V.OPT，然后按4



使用 Beo6 的进行选项设置……

站在电视机前面

按住 ● 按钮，然后按中心键，在 Beo6 上调出 Setup 菜单。



同时放开两个按钮。

按此即可在 Beo6 上调出 Option Programming 显示



按与电视机摆放位置相对应的区域按钮



*1*注意！关于区域选择的信息，请联系您的零售商。

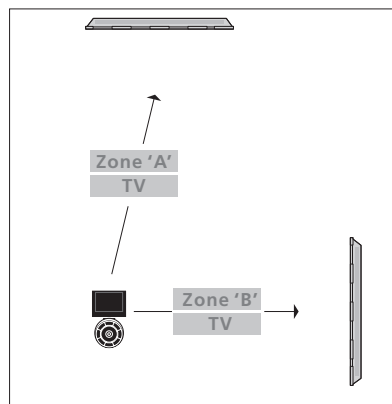
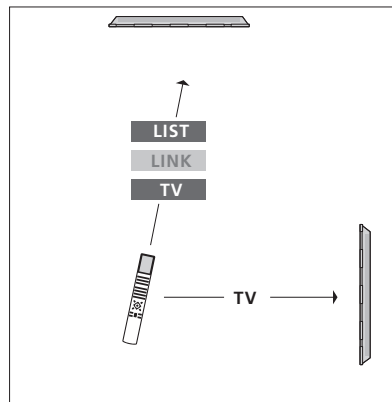

Beo4 – 在 Option 4 中操作电视机……

在一般情况下，您只需要按一下遥控器上有关的信号源按钮（例如 TV）即可启动该信号源。但是，在设置为 Option 4 的情况下，如果您使用的是 Beo4 您必须遵循下列步骤：

在 Beo4 显示屏上调出 LINK

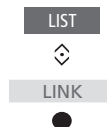

按其中的信号源按钮，例如 TV

